

# PET FOUNTAIN REPLACEMENT PUMP

## REEMPLACEMENT POMPE FONTAINE POUR ANIMAUX DE COMPAGNIE

### BOMBA DE REPUESTO DE LA FUENTE PARA MASCOTAS

#### POMPA SOSTITUTIVA PER FONTANA PER ANIMALI

#### TRINKBRUNNEN FÜR HAUSTIERE-ERSATZPUMPE



**Before Proceeding:** Be sure pump intake cover is snapped on securely.

**Avant de continuer :** assurez-vous que le capuchon d'admission de la pompe a été bien encliqueté.

**Antes de continuar:** asegúrese de que la cubierta de entrada de la bomba esté encajada firmemente.

**Prima di continuare:** assicurarsi che il coperchio della pompa sia scattato in posizione.

**Vor dem Zusammenbau:** Stellen Sie sicher, dass die Abdeckung des Pumpeneinlasses ganz einschnappt

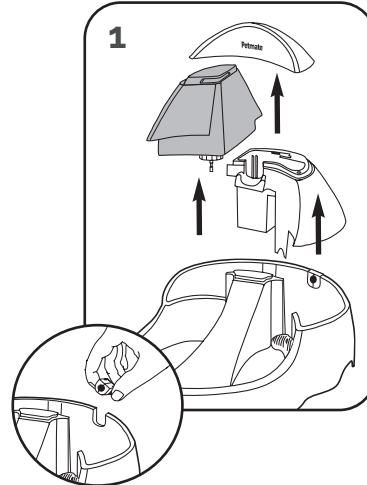

**1. First remove the cover, then water reservoir, filter reservoir, then remove grommet.**

**NOTE: Do NOT remove strainer.**

• Retirez d'abord le couvercle, puis le réservoir d'eau.

**REMARQUE :** Ne PAS retirer la crépine.

• Saque primero la tapa, luego el depósito del agua, el depósito del filtro, después quite el pasacables. **NOTA:** NO quite el colador.

• Prima di tutto rimuovere il coperchio, quindi il serbatoio dell'acqua, quindi il serbatoio del filtro.

**NOTA:** non rimuovere il setaccio.

• Nehmen Sie zuerst die Abdeckung, das Wasserreservoir, das Filterreservoir und dann die Kabelführung ab. **HINWEIS:** Das Sieb darf nicht entfernt werden.

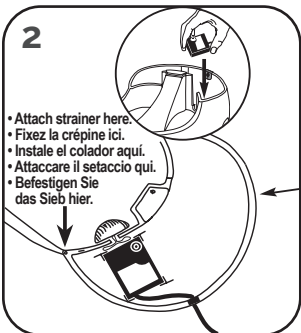

**2. Press pump unit firmly in area marked "PUMP." Suction cups must grip the bottom base.**

• Appuyez fermement sur la pompe pour l'enfoncer dans la zone marquée "PUMP."

Les ventouses doivent bien adhérer au fond de la base.

• Presione la bomba firmemente en el área marcada "Pump."

Las ventosas deben adherirse al fondo de la base.

• Premere la pompa in modo deciso sull'area contrassegnata come "Pump." Le ventose devono attaccarsi al fondo della base.

• Drücken Sie die Pumpeneinheit fest in den Bereich, der mit „PUMP“ gekennzeichnet ist. Die Saugnäpfe müssen am Boden der Schüssel greifen.

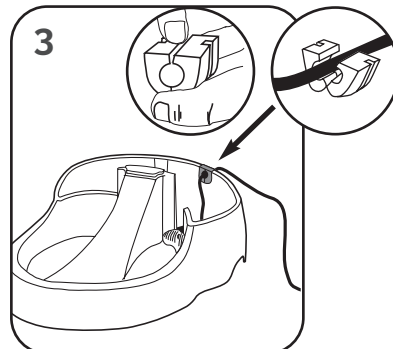

**3. Open grommet and close around power cord. Insert grommet into base.**

• Ouvrez le passe-fil, placez le cordon d'alimentation à l'intérieur et refermez-le. Insérez le passe-fil dans la base.

• Abra el pasacables y ciérrelo alrededor del cable eléctrico. Inserte el pasacables en la base.

• Aprire l'anello di tenuta e chiuderlo intorno al cavo dell'alimentazione. Inserire l'anello nella base.

• Öffnen Sie die Kabeldurchführung und schließen Sie sie um das Stromkabel. Legen Sie die Kabelführung wieder in den Untersatz ein.

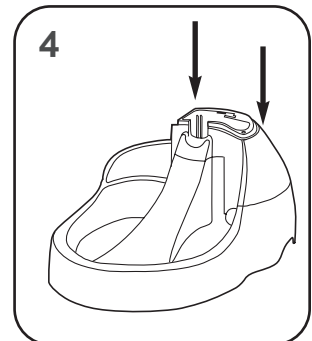

**4. Replace filter reservoir unit. Reservoir locks strainer in place.**

• Remettez en place le réservoir du filtre, ce qui a pour effet de maintenir la crépine à sa place.

• Vuelva a poner el depósito de filtro. El depósito fija el colador en su colador en su sitio.

• Inserire il serbatoio filtro. Il serbatoio blocca il setaccio in posizione.

• Legen Sie das Filterreservoir wieder ein. Durch das Reservoir wird das Sieb in seiner Position gehalten.

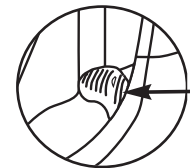

• Strainer  
• Crépine  
• Colador  
• Setaccio  
• Sieb

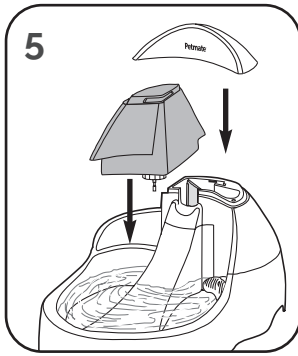

**5. Fill bowl with water to 1/2" below rim. Replace water reservoir, and replace cover.**

- Remplissez d'eau le récipient jusqu'à 1,3 cm (1/2 po) du bord. Remettez le réservoir d'eau et le couvercle en place.
- Llene el recipiente con agua hasta 1,3 cm (1/2 pulgada) debajo del borde. Vuelva a poner el depósito del agua. Vuelva a poner la tapa.
- Riempire la ciotola di acqua fino a un dito dal bordo. Posizionare il serbatoio dell'acqua e mettere il coperchio in posizione.
- Die Schüssel bis etwa 1 cm unter dem Rand mit Wasser füllen. Das Wasserreservoir wieder einsetzen und die Abdeckung darauf legen.

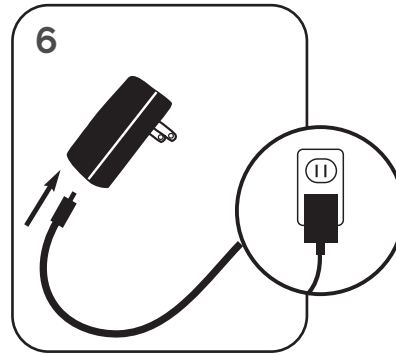

**6. Insert pump connector cord into AC adapter. Plug into electrical socket. NOTE: Pump may take 2-3 min. before it begins circulating water down the slide. If it does not, unplug in-line connector and reconnect.**

- Insérez le cordon de connexion de la pompe dans l'adaptateur C.A. Branchez l'appareil dans une prise électrique.  
**REMARQUE** : Il se peut que vous deviez patienter 2 à 3 minutes avant que la pompe n'amorce la circulation de l'eau. Si cela ne fonctionne pas, débranchez puis rebranchez le cordon de raccordement de la pompe.
- Inserte el conector de la bomba en el adaptador para CA. Enchufe el equipo en el tomacorriente eléctrico.  
**NOTA**: la bomba puede demorar de dos a tres minutos antes de que comience a circular el agua por la rampa. Si esto no ocurre, desenchufe el conector en línea y vuelva a conectarlo.
- Inserire il cavo del connettore della pompa nell'adattatore CA. Inserire la spina nella presa. **NOTA**: possono essere necessari due o tre minuti prima che la pompa inizi a far circolare l'acqua dalla rampa. Se non scende acqua, staccare il connettore e inserirlo di nuovo.
- Stecken Sie das Pumpenkabel in den AC-Adapter. Stecken Sie diesen in die Steckdose. **HINWEIS**: Die Pumpe braucht ca. 2-3 Minuten, bis das Wasser zirkuliert und die Rutsche hinunter fließt. Falls dies nicht geschieht, ziehen Sie den Stecker aus dem Adapter und stecken Sie ihn wieder ein.

# PET FOUNTAIN REPLACEMENT PUMP

## REEMPLACEMENT POMPE FONTAINE POUR ANIMAUX DE COMPAGNIE

### BOMBA DE REPUESTO DE LA FUENTE PARA MASCOTAS

#### POMPA SOSTITUTIVA PER FONTANA PER ANIMALI

#### TRINKBRUNNEN FÜR HAUSTIERE-ERSATZPUMPE



**Before Proceeding:** Be sure pump intake cover is snapped on securely.

**Avant de continuer :** assurez-vous que le capuchon d'admission de la pompe a été bien encliqueté.

**Antes de continuar:** asegúrese de que la cubierta de entrada de la bomba esté encajada firmemente.

**Prima di continuare:** assicurarsi che il coperchio della pompa sia scattato in posizione.

**Vor dem Zusammenbau:** Stellen Sie sicher, dass die Abdeckung des Pumpeneinlasses ganz einschnappt.

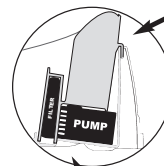

- Side View. Gray area is filter reservoir.
- Vue de côté. La zone grisée représente le réservoir du filtre.
- Vista lateral. El área gris es el depósito del filtro.
- Vista laterale. La parte in grigio è il serbatoio del filtro.
- Seitenansicht. Der graue Bereich ist das Filterreservoir.

- Filter reservoir will rest behind alignment wall.
- Le réservoir de filtre reposera derrière la cloison d'alignement.
- El depósito del filtro quedará apoyado detrás de la pared de alineación.
- Il serbatoio del filtro sarà situato dietro al supporto per l'allineamento.
- Das Filterreservoir sitzt hinter der Ausrichtungskante.

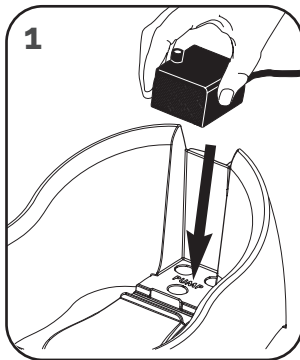

- 1. Press pump unit firmly in area marked "Pump." Suction cups will align with round recesses along base of bowl. Suction cups must grip the bottom of bowl.**

- Appuyez fermement sur la pompe pour l'enfoncer dans la zone marquée "Pump." Les ventouses vont s'aligner avec les dépressions rondes le long de la base du récipient. Elles doivent bien adhérer au fond du récipient.
- Presione firmemente la unidad de bomba en el área marcada "Pump." Las ventosas se alinearán con los huecos redondos que están a lo largo de la base del recipiente. Las ventosas se alinean con los huecos redondos a lo largo de la base del recipiente. Las ventosas deben quedar agarradas al fondo del recipiente.
- Premere la pompa in modo deciso sull'area contrassegnata come "Pump." Le ventose si allineano con le rientranze rotonde alla base della ciotola. Le ventose devono attaccarsi al fondo della base.
- Drücken Sie die Pumpeneinheit fest in den Bereich, der mit „PUMP“ gekennzeichnet ist. Die Saugnapfe passen in die runden Aussparungen des Schüsseluntersatzes.

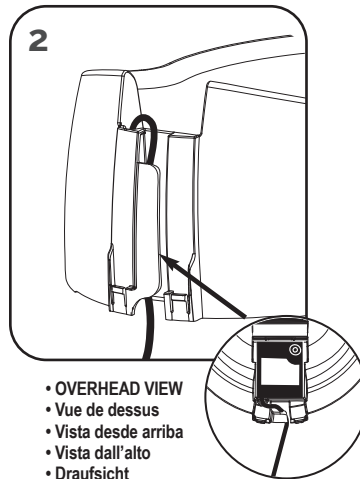

- 2. Route in recess channel behind cord locator channel (See arrow).**
- OVERHEAD VIEW
  - Vue de dessus
  - Vista desde arriba
  - Vista dall'alto
  - Draufsicht

- 2. Route in recess channel behind cord locator channel (See arrow).**
- Faites passer dans le canal d'encastrement derrière le passage pour cordon (voir la flèche).
  - Insérez-la en el canal embutido que está detrás del canal de ubicación del cable (vea la flecha).
  - Far passare nel canale nascosto dietro il canale per il cavo (vedere freccia).
  - Das Stromkabel in die Einkerbung hinter dem Stromkabelkanal einfädeln (siehe Pfeil).

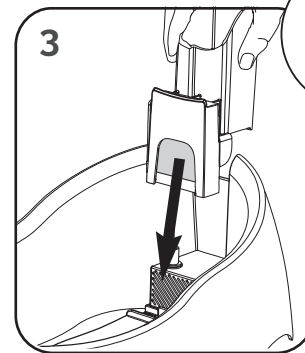

- 3. Place filter reservoir with filter positioned directly in front of pump. Tabs will help guide filter reservoir positioning for proper alignment.**

- Placez le réservoir de filtre contenant un filtre directement devant la pompe. Des pattes aident à le positionner bien aligné.
- Coloque el depósito del filtro, con el filtro posicionado, directamente frente a la bomba. Las lengüetas ayudarán a guiar la colocación del depósito del filtro, para lograr una alineación correcta.
- Porre il serbatoio del filtro con il filtro posizionato davanti alla pompa. Le linguette guidano il posizionamento del serbatoio del filtro per un allineamento corretto.
- Setzen Sie das Filterreservoir mit dem Filter direkt vor der Pumpe ein. Die Randführungen helfen beim Einsetzen des Filterreservoirs.

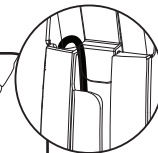

**NOTE:** Cord positioned in front of reservoir tab and behind cord locator channel. Tab should not interfere with pump cord and rest securely in place.

**REMARQUE :** Cordon positionné devant la patte de réservoir et derrière le passage pour cordon. La patte ne doit pas interférer avec le cordon de pompe et rester bien en place.

**NOTA:** el cable está colocado frente a la lengüeta del depósito y detrás del canal de ubicación del cable. La lengüeta debe quedar firmemente en su sitio, y no debe interferir con el cable de la bomba.

**NOTA:** il cavo deve trovarsi davanti alla linguetta del serbatoio e dietro al canale per il cavo. Le linguette non devono interferire con il cavo della pompa e rimanere in posizione.

**HINWEIS:** Kabel liegt vor der Reservoirführung und hinter dem Stromkabelkanal. Die Reservoirführung darf das Pumpenkabel nicht behindern und sollte fest sitzen.

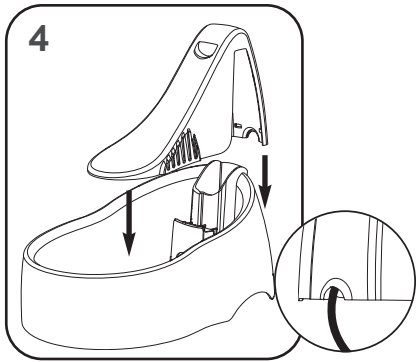

**NOTE: Cord will hang out rear slide cutout.**

**REMARQUE :** Le cordon doit pendre hors de la découpe arrière de la rampe.

**NOTA:** el cable saldrá por el recorte de la parte posterior de la rampa.

**NOTA:** il cavo deve trovarsi davanti alla linguetta del serbatoio e dietro al canale per il cavo.

**HINWEIS:** Das Kabel kommt aus der Öffnung hinten an der Rutsche heraus.

**4. Place slide on top of filter reservoir. Align slide with grooves along back and middle of bowl. Gently press to engage locking device. Slide should go in place easily and fit securely with no large gaps. Fill bowl to fill line visible in rear corner.**

- Placez la rampe sur le haut du réservoir du filtre. Alignez-la avec les rainures le long du dos et du centre du récipient. Appuyez doucement pour enclencher le dispositif de verrouillage. La rampe doit se mettre en place facilement et bien s'adapter sans laisser de gros intervalles. Remplissez le récipient jusqu'à la ligne de référence visible à l'angle arrière.
- Coloque la rampa sobre el depósito del filtro. Alinee la rampa con las muescas que están a lo largo de las partes posterior y media del recipiente. Presione suavemente para encajar el dispositivo de bloqueo. La rampa debe poder colocarse con facilidad y encajar firmemente, sin que queden intersticios grandes. Llénelo hasta la línea de llenado visible en la esquina posterior.
- Appoggiare la rampa sopra il serbatoio del filtro. Allineare entrambe le scanalature lungo il retro e il centro della ciotola. Premere con delicatezza per far scattare il blocco. La rampa dovrebbe scattare in posizione con facilità e adattarsi senza fessure. Riempire la ciotola fino alla linea visibile nel retro.
- Setzen Sie die Rutsche auf das Filterreservoir. Richten Sie die Rutsche an den Einkerbungen hinter und in der Mitte der Schüssel aus. Drücken Sie leicht auf die Rutsche, um den Einrastmechanismus auszulösen. Die Rutsche sollte leicht einzusetzen sein und fest und ohne große Zwischenräume sitzen. Füllen Sie die Schüssel bis zur Fülllinie in der hinteren Ecke mit Wasser.

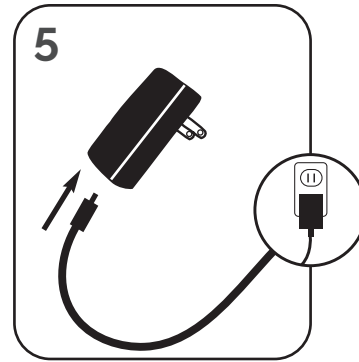

**5. Insert pump connector cord into AC adapter. Plug into electrical socket. NOTE: Pump may take 2-3 min. before it begins circulating water down the slide. If it does not, unplug in-line connector and reconnect.**

- Insérez le cordon de connexion de la pompe dans l'adaptateur C.A. Branchez l'appareil dans une prise électrique. **REMARQUE :** La pompe peut prendre 2 à 3 minutes avant que la circulation d'eau ne soit amorcée dans la rampe. Si cela ne fonctionne pas, débranchez puis rebranchez le cordon de raccordement de la pompe.
- Inserte el conector de la bomba en el adaptador para CA. Enchufe el equipo en el tomacorriente eléctrico. **NOTA:** la bomba puede demorar de dos a tres minutos antes de que comience a circular el agua por la rampa. Si esto no ocurre, desenchufe el conector en línea y vuelva a conectarlo.
- Inserire il cavo del connettore della pompa nell'adattatore CA. Inserire la spina nella presa. **NOTA:** possono essere necessarie due o tre minuti prima che la pompa inizi a far circolare l'acqua dalla rampa. Se non scende acqua, staccare il connettore e inserirlo di nuovo.
- Stecken Sie das Pumpenkabel in den AC-Adapter. Stecken Sie diesen in die Steckdose. **HINWEIS:** Die Pumpe braucht ca. 2-3 Minuten, bis das Wasser zirkuliert und die Rutsche hinunter fließt. Falls dies nicht geschieht, ziehen Sie den Stecker aus dem Adapter und stecken Sie ihn wieder ein.

## Maintenance • Entretien • Mantenimiento • Manutenzione • Wartung

**WARNING:** Do not let pump run dry. When pump makes air suction noise and water gurgling sound, water level is extremely low. Add water immediately.

**NOTE:** Pump may take 2-3 minutes before it begins circulating water. This allows time for air to be removed from pump. The pump is silent. You will not hear anything except the flowing of water down the slope. **Mineral build-up from tap water, or water from other sources, can damage the pump.** If hard water is a problem, bottled water is recommended. The pump may need occasional cleaning to remove build up, especially when using hard water. If debris is caught in the intake vents of the pump, disconnect the pump from any power sources and rinse the pump under clean running water. Check strainer and intake vents once a week for pet hair and debris. Remove as needed.

### ALWAYS UNPLUG UNIT BEFORE PERFORMING ANY TYPE OF MAINTENANCE.

- 1. Filter maintenance.** Check charcoal filter after 15 days. Replace filter every 30 days for usage by one animal. Homes with multiple animals will require more frequent replacement.
- 2. Cleaning.** Bowl, reservoirs and all plastic parts may be cleaned with mild dish soap. Do not place unit in dishwasher.
- 3. Damage.** Inspect all plastic parts at this time for cracks or damage that could facilitate water leaking onto floor.
- 4. Adding Water.** Add water to bowl when it appears low. Water may be added to bowl by pouring slowly from a cup directly into the bowl.

**AVERTISSEMENT :** Ne laissez pas la pompe fonctionner à sec. Le niveau d'eau est extrêmement bas lorsque la pompe fait simultanément des bruits d'aspiration d'air et de gargouillements d'eau. Ajoutez immédiatement de l'eau.

**REMARQUE :** La pompe peut prendre 2 à 3 minutes avant que la circulation d'eau ne soit amorcée. Ce laps de temps permet à l'air de s'échapper de la pompe. La pompe est silencieuse. Vous ne devez rien entendre, mis à part l'écoulement de l'eau qui ruisselle. **Les résidus minéraux de l'eau du robinet ou en provenance d'autres sources peuvent endommager la pompe.** Il est recommandé d'utiliser de l'eau en bouteille, si l'eau est très calcaire. Un nettoyage occasionnel peut s'avérer nécessaire pour éliminer toute accumulation, en particulier si l'eau utilisée est calcaire. En cas de présence de débris dans les événements d'arrivée de la pompe, débranchez la pompe de toute source de courant et rincez-la sous

de l'eau courante propre. Inspectez la crépine et les événements d'arrivée une fois par semaine, au cas où il y aurait des poils d'animaux et des débris, et retirez-les au besoin.

### DÉBRANCHEZ TOUJOURS L'APPAREIL AVANT DE PROCÉDER À SON ENTRETIEN.

- 1. Entretien du filtre.** Vérifiez le filtre à charbon après 15 jours. Remplacez-le tous les 30 jours, si l'appareil est utilisé par un seul animal. S'il est utilisé par plusieurs animaux, des remplacements plus fréquents seront requis.
- 2. Nettoyage.** Le récipient, les réservoirs et toutes les pièces en plastique doivent être nettoyés avec un détergent à vaisselle doux. Ne mettez pas l'appareil dans un lave-vaisselle.
- 3. Dommages.** Inspectez à ce moment-là toutes les pièces en plastique pour vous assurer qu'il n'y a pas de craquelures ou dommages éventuels qui pourraient permettre une fuite d'eau sur le sol.
- 4. Ajout d'eau.** Ajoutez de l'eau dans le récipient lorsque celui-ci semble en manquer. Vous pouvez le remplir en versant lentement l'eau directement avec un verre.

**AVISO:** No deje que funcione la bomba seca. Cuando la bomba hace ruido de succión del aire combinado con sonido de borboteo del agua, el nivel del agua está extremadamente bajo. Añada agua inmediatamente.

**NOTA:** Es posible que la bomba tarde de 2 a 3 minutos para comenzar a circular el agua. Esto permite que salga el aire de la bomba. La bomba no hace ruido. Usted no oír nada, excepto el flujo del agua que baja por la rampa. **Los sedimentos de minerales del agua de grifo, o agua de otras fuentes, pueden arruinar la bomba.** Si el agua de grifo es el problema, utilice agua embotellada. Es posible que la bomba necesite limpiarse ocasionalmente para eliminar la acumulación de partículas, especialmente cuando se usa agua del grifo. Si se acumulan residuos en los respiraderos de entrada de la bomba, desconecte la bomba de las fuentes de energía y lávela con agua corriente limpia. Revise el colador y los respiraderos de entrada una vez por semana y elimine pelo de la mascota y residuos según sea necesario.



## **SIEMPRE DEBE DESCONECTAR LA UNIDAD ANTES DE REALIZAR CUALQUIER TIPO DE MANTENIMIENTO.**

- 1. Mantenimiento del filtro.** Revise el filtro de carbón cada 15 días. Reemplace el filtro cada 30 días en caso de que lo use un solo animal. Los hogares con varios animales necesitarán un reemplazo más frecuente.
- 2. Limpieza.** El recipiente, los depósitos y todas las partes de plástico podrán limpiarse con detergente suave. No coloque la unidad en la lavadora automática.
- 3. Daños.** Inspeccione en este momento todas las piezas plásticas para ver si hay grietas o daños que pudieran facilitar la fuga de agua que moje el piso.
- 4. Añadir agua.** Añada agua al recipiente cuando el nivel del agua esté bajo.

**ATTENZIONE!** Non lasciare che la pompa giri a vuoto. Quando la pompa emette un rumore di acqua gorgogliante e di risucchio dell'aria, il livello dell'acqua è molto basso. Aggiungere acqua immediatamente.

**NOTA:** prima che la pompa inizi a far circolare acqua, possono essere necessari 2-3 minuti. Ciò consente la rimozione dell'aria dalla pompa. La pompa è silenziosa. Non si sentirà alcun rumore tranne il fluire dell'acqua che scende dalla rampa. **Le incrostazioni causate dall'acqua di rubinetto o da acqua di altre origini possono danneggiare la pompa.** Se l'acqua è dura, si consiglia di usare acqua in bottiglia. Può essere necessario pulire la pompa in modo occasionale per rimuovere le incrostazioni, specie quando si usa acqua dura. Se nelle prese della pompa rimangono imprigionati dei detriti o sporco, scollegare la pompa da tutte le fonti di alimentazione e sciacquarla con acqua corrente pulita. Una volta la settimana, controllare che nel setaccio e nelle prese di aspirazione non siano presenti peli, sporco e detriti. Rimuovere se necessario.

## **SCOLLEGARE SEMPRE L'UNITÀ DALLA RETE PRIMA DI ESEGUIRE QUALUNQUE TIPO DI MANUTENZIONE.**

- 1. Manutenzione del filtro.** Controllare il filtro al carbone dopo 15 giorni. Sostituire il filtro ogni 30 giorni quando usato da un animale. In caso di uso da parte di più animali, sarà necessario sostituirlo più spesso.
- 2. Pulizia.** Ciotola, serbatoio e tutte le parti in plastica devono essere pulite con acqua e poco detergente delicato. Non lavare in lavastoviglie.

- 3. Danni.** Ispezionare tutte le parti in plastica per verificare la presenza di crepe o danni che possono causare fuoriuscite di acqua sul pavimento.
- 4. Aggiunta di acqua.** Aggiungere acqua alla ciotola quando il livello è basso. È possibile aggiungere acqua direttamente alla ciotola usando una tazza.

**WARNUNG:** Pumpe nicht trocken laufen lassen. Wenn in der Pumpe ein Luftansauggeräusch oder ein Gurgeln des Wassers zu hören ist, ist der Wasserstand sehr niedrig. Füllen Sie umgehend Wasser nach.

**HINWEIS:** Es dauert evtl. 2-3 Minuten, bis die Pumpe mit der Wasserzirkulation beginnt. In dieser Zeit entlüftet sich die Pumpe. Die Pumpe ist still. Sie hören dabei nichts außer dem Geräusch des herabfließenden Wassers. **Mineralablagerungen aus Leitungswasser oder Wasser aus anderen Quellen können die Pumpe beschädigen.** Bei hartem Wasser wird empfohlen, gefiltertes Wasser zu verwenden. Die Pumpe muss eventuell zur Entfernung solcher Ablagerungen gelegentlich gereinigt werden, besonders bei hartem Wasser. Wenn Fremdkörper in den Einlassöffnungen der Pumpe hängen bleiben, trennen Sie die Pumpe vollständig von der Stromversorgung und spülen Sie die Pumpe unter sauberem, laufendem Wasser ab. Überprüfen Sie das Sieb und die Einlassöffnungen einmal wöchentlich auf Tierhaare und Fremdkörper und entfernen Sie diese ggf.

## **Gerät vor allen Wartungsarbeiten stets ausstecken!**

- 1. Wartung des Filters.** Aktivkohlefilter nach 15 Tagen überprüfen. Der Filter muss alle 30 Tage gewechselt werden, wenn der Trinkbrunnen von einem Tier verwendet wird. Bei mehreren Tieren ist ein häufigerer Filterwechsel erforderlich.
- 2. Reinigung.** Die Schüssel, das Reservoir und alle Kunststoffteile können mit mildem Spülmittel gereinigt werden. Das Gerät ist nicht für die Spülmaschine geeignet.
- 3. Schäden.** Überprüfen Sie alle Kunststoffteile umgehend auf Risse oder Beschädigungen, durch die Wasser auf den Boden auslaufen könnte.
- 4. Nachfüllen von Wasser.** Füllen Sie Wasser in die Schüssel nach, wenn der Füllstand niedrig erscheint. Mit einem Becher kann das Wasser langsam direkt in die Schüssel geschüttet werden.

**Pump cleaning steps • Étapes de nettoyage de la pompe  
Pasos de limpieza de la bomba • Operazioni per la  
pulizia della pompa • Schritte zur Pumpenreinigung**

Perform monthly • À faire mensuellement • Sigalos mensualmente  
Da eseguire mensilmente • Monatlich Durchführen

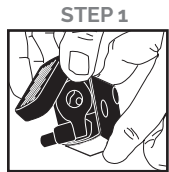

**STEP 1**

- 1. Unplug unit. Remove pump intake top cover.**
  - Débranchez l'appareil. Retirez le capuchon d'admission de la pompe.
  - Desconectar la unidad. Quitar la tapa superior de entrada de la bomba.
  - Staccare la presa. Rimuovere il coperchio superiore dell'ingresso della pompa.
  - Gerät ausstecken. Obere Abdeckung des Pumpeneinlasses entfernen.

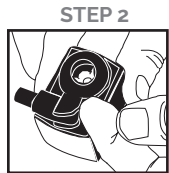

**STEP 2**

- 2. Use fingernail to pry open second cover up.**
  - Utilisez vos ongles pour soulever le second capuchon.
  - Usar la uña para levantar la segunda tapa.
  - Usando le unghie o un piccolo oggetto piatto, aprire il secondo coperchio.
  - Zweite Abdeckung mit einem Fingernagel oder flachen Gegenstand anheben.



**STEP 3**

- 3. Remove second cover.**
  - Retirez le second capuchon.
  - Sacar la segunda tapa.
  - Rimuovere il secondo coperchio.
  - Zweite Abdeckung abnehmen.
- 4. Remove impeller. (May need tweezers) Held in by magnetic force.**
  - Retirez la roue (utilisez des pinces à épiler au besoin). Elle n'est maintenue que par une force magnétique.
  - Sacar el rotor (es posible que tenga que usar pinzas) Se sujeta solamente por fuerza magnética.
  - Rimuovere il girante. Può essere necessaria una pinzetta. Tenuto in posizione da un magnete.
  - ANTRIEBSRAD entfernen (ggf. mit Pinzette). Dieses wird nur durch Magnetkraft gehalten.

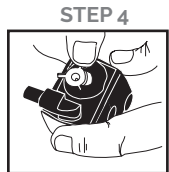

**STEP 4**

- 5. Soak in solution of 2 parts vinegar & 1 part water for 2-3 hours. Clean impeller tunnel with a cotton swab. Rinse well; re-assemble wet.**
  - Trempez la roue dans une solution à 2 volumes de vinaigre pour 1 volume d'eau, pendant 2 à 3 heures. Nettoyez le tunnel de la roue avec un coton-tige. Rincez bien puis réassemblez le tout encore mouillé.
  - Remojar en una solución de 2 partes de vinagre y 1 de agua, durante 2 ó 3 horas. Limpiar el agujero del rotor con un hisopo. Enjuagarlo bien y volver a ensamblarlo húmedo.
  - Mettere a bagno in una soluzione con due parti di aceto e 1 parte di acqua per 2-3 ore. Pulire il foro del girante con un bastoncino cotonato. Sciacquare bene e rimontare mentre è bagnato.
  - 2-3 Stunden in einer Lösung aus zwei Teilen Essig und einem Teil Wasser einweichen. Öffnung des Antriebsrads mit Wattestäbchen reinigen. Gut abspülen und nass wieder einsetzen.



**STEP 5**

**The Submersible Pump** is tested and certified to ensure safety and operating performance. Failure to follow instructions and warnings in this manual may result in pump damage and/or serious injury. Only the pump and electrical cord directly connecting to the pump are to come in contact with water. Under no circumstances should the plug-in transformer or other parts come into contact with water. Do not plug in or otherwise use this product if any part of it appears to be damaged or operating abnormally. Make a "drip loop" on the electrical cord connecting the pump to the transformer plug by letting a portion of the cord hang lower than either the pump or the transformer. Do not let the pump run when not submerged in water. Doing so may damage the pump. Always submerge the pump first, and then plug in. Keep the unit unplugged when not under direct observation **Use this product indoors only.**

**Les pompes submersibles** sont testées et certifiées afin d'assurer leur sécurité et leur fonctionnement impeccable. Le fait d'ignorer les directives et mises en garde de ce manuel peut endommager la pompe ou causer des blessures graves. Seuls la pompe et le cordon électrique qui y est raccordé peuvent entrer en contact avec l'eau. Ne jamais permettre au transformateur enfichable ou à d'autres pièces d'entrer en contact avec l'eau. Ne pas brancher ou utiliser cet article si un des composants paraît endommagé ou ne fonctionne pas normalement. Former une boucle dans le cordon électrique qui raccorde la pompe au transformateur en suspendant une partie du cordon plus bas que la pompe ou le transformateur. Pour éviter d'endommager la pompe, ne jamais la faire fonctionner lorsqu'elle n'est pas submergée dans l'eau. Il faut toujours d'abord submerger la pompe, puis la brancher. Débrancher la pompe lorsqu'elle n'est pas utilisée. **N'utiliser qu'à l'intérieur.**

**Las bombas sumergibles** han sido probadas y certificadas para garantizar la seguridad y el buen funcionamiento. Si no se siguen las instrucciones y avisos expuestos en este manual puede causar daño a la bomba y/o lesiones serias. Solamente la bomba y el cable eléctrico que conecta directamente a ella entran en contacto con el agua. Bajo ninguna circunstancia deberá el transformador enchufable u otras partes entrar en contacto con el agua. No enchufe ni use este producto si alguna parte del mismo parece que está dañada o que funciona de forma anormal. Forme un bucle de goteo en el cable eléctrico que conecta la bomba al enchufe del transformador dejando una porción del cable que cuelgue más bajo de la bomba o del transformador.

No deje funcionar la bomba cuando no está sumergida en

agua. De lo contrario podría dañarse la bomba. Siempre sumerja primero la bomba, y después enchufe. Mantenga la unidad sin enchufar cuando no hay nadie que la esté observando directamente. **Use este producto solamente en el interior de la casa.**

**La pompa a immersione** viene testata e certificata per garantire un funzionamento sicuro. La mancata osservanza delle istruzioni e delle avvertenze del manuale possono causare danni alla pompa e/o lesioni gravi. Solo la pompa e il cavo connesso alla pompa possono essere a contatto con l'acqua. In nessun caso il trasformatore o altre parti devono essere a contatto con acqua. Non alimentare o usare in alcun modo questo prodotto se appare danneggiato o funziona in modo anormale. Lasciare che il cavo elettrico che collega la pompa al trasformatore formi una U consentendo a una sezione del cavo di pendere più in basso della pompa o del trasformatore. Non lasciare che la pompa operi se non è immersa in acqua. In caso contrario, si può danneggiare. Immergere sempre la pompa prima, quindi accenderla. Lasciare l'unità scollegata quando non è sotto diretto controllo. **Usare solo in interni.**

**Die Tauchpumpe wird geprüft** und zertifiziert, um ihre Sicherheit und Betriebsleistung zu gewährleisten. Die Nichtbeachtung der Anweisungen und Vorsichtshinweise in dieser Betriebsanleitung kann zu Schäden an der Pumpe bzw. schweren Verletzungen führen. Lediglich die Pumpe und das direkt an diese angeschlossene Netzkabel darf mit Wasser in Kontakt kommen. Unter keinen Umständen sollten das Steckernetzteil oder andere Teile mit Wasser in Kontakt kommen. Dieses Produkt nicht anschließen oder anderweitig verwenden, falls irgendein Teil davon beschädigt scheint oder nicht normal funktioniert. Machen Sie an dem Netzkabel, das die Pumpe mit dem Netzstecker verbindet, eine „Tropfschleife“, indem Sie einen Teil des Kabels niedriger als die Pumpe und das Netzteil hängen lassen. Lassen Sie die Pumpe nicht laufen, wenn sie nicht im Wasser liegt. Dadurch kann die Pumpe beschädigt werden. Die Pumpe stets nur untertauchen, bevor sie in die Steckdose eingesteckt wird. Das Gerät ausgesteckt lassen, wenn es nicht beobachtet werden kann. **Produkt nur im Innenbereich verwenden.**



**Introducing your pet to the Pet Fountain.** Each animal's response to the Pet Fountain will be different depending on age, temperament and breed. Some will be nervous because of the flowing water and the low hum of the pump. We recommend placing the unit unplugged next to the pet's normal water bowl with water in it for at least a week. Then plug in the Pet Fountain. If the pet hesitates to approach the unit, place bits of food or their favorite treats on the rim. This will encourage your pet to approach and drink. As they become used to the Pet Fountain, remove the normal water bowl, leaving only the Pet Fountain.

**Comment inciter votre animal à utiliser la fontaine de purification d'eau.** Chaque animal réagira différemment face à la fontaine selon son âge, son tempérament et sa race. Certains ressentiront de la nervosité en raison de l'écoulement d'eau et du léger ronronnement de la pompe. Nous recommandons de placer l'unité débranchée remplie d'eau à côté du bol d'eau habituel de l'animal pendant au moins une semaine. Branchez ensuite la fontaine. Si l'animal hésite à s'approcher de l'unité, placez des morceaux de nourriture ou ses friandises préférées sur le bord. Cela l'encouragera à s'en approcher et à boire. Lorsque l'animal s'habitue à la fontaine, retirez son bol d'eau habituel en ne lui laissant que la fontaine pour se désaltérer.

**Presentar la fuente a su mascota.** Cada animal responde a la fuente para mascotas de forma diferente dependiendo de la edad, temperamento y raza. Algunas mascotas se ponen nerviosas ante el flujo de agua y el sonido continuo de la bomba. Recomendamos colocar el aparato con agua pero sin enchufar, junto al recipiente normal de agua de la mascota, por lo menos durante una semana. Después enchufe la fuente. Si la mascota duda en acercarse al agua, coloque bocaditos favoritos de comida al borde del recipiente. Esto animará a la mascota a acercarse y beber. Una vez que se acostumbre a la fuente, quite el recipiente normal de agua, dejando solo la fuente para que de ahí beba.

**Come presentare la fontana agli animali.** Ogni animale ha una risposta alla fontana diversa in base a età, temperamento e razza. Alcuni saranno innervositi dall'acqua che scorre e dal ronzio della pompa. Consigliamo di porre l'unità scollegata in prossimità della normale ciotola dell'acqua piena di acqua per almeno una settimana. Quindi, accendere la fontana. Se l'animale esita ad avvicinarsi, mettere pezzi del suo cibo preferito sul bordo. Ciò incoraggerà l'animale ad avvicinarsi e bere. Quando si abituano alla fontana, togliere la ciotola usata normalmente, lasciando solo la fontana come abbeveratoio.

**So gewöhnen Sie Ihr Haustier an den Trinkbrunnen.** Jedes Tier reagiert anders auf den Trinkbrunnen, je nach Alter, Temperament und Rasse. Manche Tiere macht das fließende Wasser und das leise Summen der Pumpe zunächst nervös. Wir empfehlen, das mit Wasser befüllte Gerät bei gezogenem Netzstecker mindestens eine Woche lang neben die normale Wasserschüssel Ihres Tiers zu stellen. Stecken Sie dann den Trinkbrunnen an der Steckdose ein. Wenn das Tier sich dem Gerät nur zögerlich nähert, legen Sie etwas Futter oder Leckereien, die Ihr Tier besonders mag, auf den Rand. So wird Ihr Tier ermutigt, näher zu kommen und zu trinken. Wenn sich Ihr Haustier an den Trinkbrunnen gewöhnt hat, nehmen Sie die normale Wasserschüssel weg und lassen Sie den Trinkbrunnen als einzige Trinkmöglichkeit stehen.



HAVING A PROBLEM? • PROBLÈME? • ¿TIENE ALGÚN PROBLEMA? • PROBLEMI? • PROBLEME?

PROBLEM	POSSIBLE SOLUTION
If the unit makes a vibrating noise	<ol style="list-style-type: none"> <li>(1) Push down on top of pump. Make sure the suction cups on the bottom of the pump are securely attached to the base.</li> <li>(2) Make sure the pump intake cover is snapped on securely.</li> <li>(3) Perform pump cleaning steps.</li> </ol>
If the unit overflows at start up	<ol style="list-style-type: none"> <li>(1) Bowl should be filled to 1/2" below rim. Overfilling can cause overflow.</li> <li>(2) Filter may not be properly installed in slots of reservoir. (See STEPS 6-7)</li> <li>(3) Make sure filter has been removed from poly bag.</li> </ol>
If the unit doesn't pump enough water	<ol style="list-style-type: none"> <li>(1) Make sure intake slots on pump/strainer are not clogged with food or debris.</li> <li>(2) Make sure filter is clean.</li> <li>(3) Check pump impeller. May need to be cleaned with a soft damp cloth.</li> <li>(4) Filter may not be properly installed in corner slots of filter reservoir. (See STEPS 6-7)</li> </ol>
If unit makes air suction noise and water gurgling sound	<ol style="list-style-type: none"> <li>(1) Water level is extremely low. Add water immediately to bowl.</li> </ol>
If pump doesn't come on	<ol style="list-style-type: none"> <li>(1) Make sure it is completely plugged into electrical outlet. Make sure pump connector cord is firmly connected.</li> </ol>

**WARNING:** Similar to any water dish or bowl, do not place bowl on a floor or surface that could be damaged by water.

Problème	Solution possible
Si l'appareil émet un bruit de vibration	<ol style="list-style-type: none"> <li>(1) Appuyez sur le dessus de la pompe. Assurez-vous que les ventouses au bas de la pompe adhèrent bien à la base.</li> <li>(2) Assurez-vous que le capuchon d'admission de la pompe a été bien encliqueté.</li> <li>(3) Effectuez les étapes de nettoyage de la pompe.</li> </ol>
Si l'appareil déborde lors du démarrage	<ol style="list-style-type: none"> <li>(1) Le récipient doit être rempli jusqu'à 1,3 cm (1/2 po) du bord. Un trop-plein peut le faire déborder.</li> <li>(2) Le filtre n'est peut-être pas correctement inséré dans les fentes du réservoir. (Voir les ÉTAPES 6 et 7.)</li> <li>(3) Vérifiez que le filtre a été retiré de sa pochette en polyéthylène.</li> </ol>
Si l'appareil ne pompe pas assez d'eau	<ol style="list-style-type: none"> <li>(1) Vérifiez que les fentes d'arrivée d'eau de la pompe et de la crépine ne sont pas bouchées par des aliments ou des débris.</li> <li>(2) Assurez-vous que le filtre est propre.</li> <li>(3) Vérifiez la roue de la pompe. Il faut peut-être la nettoyer avec un chiffon doux et humide.</li> <li>(4) Le filtre n'est peut-être pas correctement inséré dans les fentes en coin du réservoir du filtre. (Voir les étapes 6 et 7.)</li> </ol>
Si l'appareil fait des bruits d'aspiration d'air et de gargouillement d'eau	<ol style="list-style-type: none"> <li>(1) Le niveau de l'eau est extrêmement bas. Ajoutez immédiatement de l'eau dans le bol.</li> </ol>
Si la pompe ne se met pas en marche	<ol style="list-style-type: none"> <li>(1) Vérifiez qu'elle est bien branchée dans une prise électrique. Assurez-vous que le cordon de connexion de la pompe est bien connecté.</li> </ol>

**AVERTISSEMENT :** Comme avec tout récipient d'eau, ne pas placer le bol sur un plancher ou une surface pouvant être endommagés par l'eau.

Problema	Solución Posible
Si la unidad hace ruido vibratorio	<ul style="list-style-type: none"> <li>(1) Empujar hacia abajo encima de la bomba. Revisar que las ventosas en la parte inferior de la bomba se adhieran bien a la base.</li> <li>(2) Asegurarse de que la cubierta de entrada de la bomba esté encajada firmemente.</li> <li>(3) Realizar los pasos de limpieza de la bomba.</li> </ul>
Si la unidad se desborda cuando arranca	<ul style="list-style-type: none"> <li>(1) El recipiente deberá llenarse hasta 1,5 cm (1/2 pulgada) debajo del borde. Si se llena demasiado puede hacer que se desborde.</li> <li>(2) Es posible que el filtro no esté debidamente instalado en las ranuras del depósito. (Ver los pasos número 6-7.)</li> <li>(3) Verificar que se haya sacado el filtro de la bolsa plástica.</li> </ul>
Si la unidad no bombea agua suficiente	<ul style="list-style-type: none"> <li>(1) Verificar que las ranuras de entrada en la bomba o el colador no están obstruidas con comida o partículas.</li> <li>(2) Verificar que el filtro está limpio.</li> <li>(3) Revisar el rotor de la bomba. Puede necesitar limpiarse con un paño húmedo suave.</li> <li>(4) Es posible que el filtro no esté instalado correctamente en las ranuras de las esquinas del depósito del filtro. (Ver los pasos 6 y 7.)</li> </ul>
Si la unidad hace ruido con la succión del aire y sonido de borboteo del agua	<ul style="list-style-type: none"> <li>(1) El nivel del agua está extremadamente bajo. Añadir agua inmediatamente al tazón.</li> </ul>
Si la bomba no arranca	<ul style="list-style-type: none"> <li>(1) Verificar que esté totalmente enchufada en el tomacorriente. Revisar que el cable del conector de la bomba esté conectado firmemente.</li> </ul>

**ADVERTENCIA:** del mismo modo que con cualquier plato o tazón con agua, no coloque el tazón en un piso o superficie que pudiera dañarse por el agua.

Problemi	Soluzione Possibile
Se l'unità vibra	<ul style="list-style-type: none"> <li>(1) Appuyez sur le dessus de la pompe. Assurez-vous que les ventouses au bas de la pompe adhèrent bien à la base.</li> <li>(2) Assurez-vous que le capuchon d'admission de la pompe a été bien encliqueté.</li> <li>(3) Effectuez les étapes de nettoyage de la pompe.</li> </ul>
Se quando viene avviata, l'acqua fuoriesce	<ul style="list-style-type: none"> <li>(1) Le récipient doit être rempli jusqu'à 1,3 cm (1/2 po) du bord. Un trop-plein peut le faire déborder.</li> <li>(2) Le filtre n'est peut-être pas correctement inséré dans les fentes du réservoir. (Voir les ÉTAPES 6 et 7.)</li> <li>(3) Vérifiez que le filtre a été retiré de sa pochette en polyéthylène.</li> </ul>
Se l'unità non pompa acqua a sufficienza	<ul style="list-style-type: none"> <li>(1) Vérifiez que les fentes d'arrivée d'eau de la pompe et de la crépine ne sont pas bouchées par des aliments ou des débris.</li> <li>(2) Assurez-vous que le filtre est propre.</li> <li>(3) Vérifiez la roue de la pompe. Il faut peut-être la nettoyer avec un chiffon doux et humide.</li> <li>(4) Le filtre n'est peut-être pas correctement inséré dans les fentes en coin du réservoir du filtre. Voir les étapes 6 et 7 des instructions.</li> </ul>
Se l'unità fa un rumore come di risucchio e gorgoglio	<ul style="list-style-type: none"> <li>(1) Il livello dell'acqua è troppo basso. Aggiungere acqua alla ciotola immediatamente.</li> </ul>
Se la pompa non si accende	<ul style="list-style-type: none"> <li>(1) Verificare che la spina sia inserita correttamente nella presa. Verificare che il cavo del connettore della pompa sia connesso correttamente.</li> </ul>

**Attenzione:** non posare la base su una superficie che può essere danneggiata dall'acqua.

**Problem****Mögliche Lösung**

Im Gerät ist ein Vibrationsgeräusch zu hören	<ol style="list-style-type: none"> <li>(1) Pumpe an der Oberseite nach unten drücken. Sicherstellen, dass die Saugnäpfe an der Pumpenunterseite fest auf dem Untersatz sitzen.</li> <li>(2) Stellen Sie sicher, dass die Abdeckung des Pumpeneinlasses fest aufgesetzt ist.</li> <li>(3) Führen Sie die Schritte zur Reinigung aus.</li> </ol>
Das Gerät fließt bei der ersten Inbetriebnahme über	<ol style="list-style-type: none"> <li>(1) Die Schüssel sollte bis etwa 1 cm unter dem Rand befüllt werden. Ein Überfüllen kann zum Überlaufen führen.</li> <li>(2) Der Filter wurde u. U. nicht richtig in die Filterschlitzte eingesetzt. SIEHE SCHRITTE 6 und 7 der Montageanleitung.</li> <li>(3) Achten Sie darauf, dass der Filter aus dem Versandplastikbeutel entnommen wurde.</li> </ol>
Das Gerät pumpt nicht genügend Wasser	<ol style="list-style-type: none"> <li>(1) Stellen Sie sicher, dass die Ansaugschlitzte der Pumpe nicht durch Futterreste, Tierhaare oder Fremdkörper verstopft sind.</li> <li>(2) Stellen Sie sicher, dass der Filter sauber ist.</li> <li>(3) Prüfen Sie das Antriebsrad der Pumpe. Ggf. mit einem weichen, befeuchteten Tuch reinigen.</li> <li>(4) Der Filter wurde u. U. nicht richtig in die Filterschlitzte eingesetzt. (SIEHE SCHRITTE 6 und 7 der Montageanleitung.)</li> </ol>
Im Gerät ist ein Luftansauggeräusch oder ein Gurgeln des Wassers zu hören	<ol style="list-style-type: none"> <li>(1) Der Wasserstand ist sehr niedrig. Füllen Sie umgehend Wasser in die Schüssel.</li> </ol>
Die Pumpe springt nicht an	<ol style="list-style-type: none"> <li>(1) Stellen Sie sicher, dass es ganz in die Steckdose eingesteckt ist. Stellen Sie sicher, dass das Anschlusskabel der Pumpe korrekt angeschlossen ist.</li> </ol>

**Achtung:** Die Schüssel nicht auf Oberflächen stellen, die durch Wasser beschädigt werden könnten.

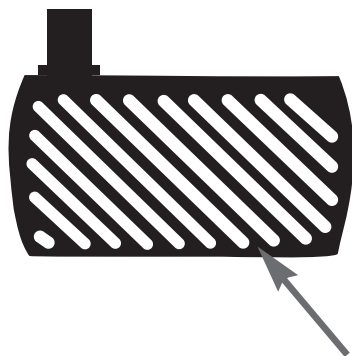

- **Make sure the intake slots on pump are not clogged with food, pet hair or debris.**
- Vérifiez que les fentes d'arrivée d'eau de la pompe ne sont pas bouchées par des aliments, des poils d'animaux ou des débris.
- Verificar que las ranuras de entrada en la bomba no están obstruidas con comida, pelo de la mascota o partículas.
- Verificare che gli ingressi della pompa non siano bloccati da cibo, peli o sporco.
- Stellen Sie sicher, dass es ganz in die Steckdose eingesteckt ist. Stellen Sie sicher, dass das Anschlusskabel der Pumpe korrekt angeschlossen ist.

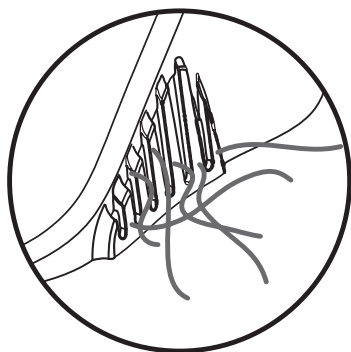

- **Periodically check to make sure the strainer is not clogged with pet hair.**
- Assurez-vous périodiquement que la crépine n'est pas bouchée par des poils d'animaux.
- Revisar periódicamente para asegurarse de que el colador no está obstruido con pelo de la mascota.
- Verificar regolarmente che il setaccio non sia intasato da peli.
- Untersuchen Sie das Sieb regelmäßig auf Verstopfungen durch Tierhaare.

Made in China • Fabriqué en Chine • Hecho en China • Fabbriato in Cina • Hergestellt in China

P.O. Box 1246, Arlington, TX 76004-1246 • [www.petmate.com](http://www.petmate.com) • 1-877-PETMATE • © Doskoil Manufacturing Company, Inc. d/b/a/ Petmate 2017

US PATENT NO. D456,569 S • 6,460,483 • 6,622,657 / BREVET AMÉRICAIN N° / US-PATENT-NR – D456,569 S • 6,460,483 • 6,622,657

PET0466

**LIMITED ONE-YEAR WARRANTY** – Warranted for one year from date of retail purchase against defects in material and workmanship. Solely for the benefit of the original consumer purchaser. Pump will not operate properly without water. Warranty will exclude pump if operated without water. Consumer should maintain proper level of water at all times. This Warranty gives you specific legal rights which may vary from state to state. (Retain your dated sales receipt as proof of purchase). **COVERED:** Replacement of defective parts and labor, and product return to consumer. **NOT COVERED:** Damages caused by abuse or failure to perform normal maintenance. Any other expenses. This Warranty shall not apply to any defect, malfunction or failure to conform with the Warranty provisions if caused by damage (not resulting from defect or malfunction) due to unreasonable use by the Purchaser. This includes **CONSEQUENTIAL DAMAGES, INCIDENTAL DAMAGES OR INCIDENTAL EXPENSES, INCLUDING DAMAGE TO PROPERTY. SOME STATES DO NOT ALLOW THE EXCLUSION OR LIMITATION OF INCIDENTAL OR CONSEQUENTIAL DAMAGES, SO THE ABOVE LIMITATION MAY NOT APPLY TO YOU. QUALIFICATION FOR WARRANTY PERFORMANCE:** Return product with original proof of purchase receipt and a description of the defect together with your name and address, freight prepaid, to: Dorskocil Manufacturing Company, Inc., Warranty Division, 4209 Barnett Blvd., Arlington, Texas USA 76017. This product will be repaired or replaced at Dorskocil's option and will be returned to you, postage prepaid, as soon as practicable, but in no event later than 45 days after received by Dorskocil.

**REQUEST FOR WARRANTY ACTION:** Please direct all requests for action on this Warranty or any other product inquiries to Dorskocil Manufacturing Company, Inc., Warranty Division, P.O. Box 1246, Arlington, Texas USA 76004-1246.

**GARANTIE LIMITÉE D'UN AN** – L'appareil est garanti pendant un an à partir de la date d'achat contre les vices de matériaux et de fabrication. La garantie ne couvre que l'acheteur original. La pompe ne peut pas fonctionner correctement sans eau. La garantie exclura la pompe si celle-ci est actionnée sans eau. Le consommateur doit maintenir le niveau d'eau approprié en permanence. Cette garantie vous accorde des droits spécifiques qui peuvent varier d'une juridiction à l'autre. (Gardez le reçu de vente daté comme preuve d'achat.)

**SONT COUVERTS :** le remplacement des pièces défectueuses et la main-d'œuvre, et la réexpédition du produit au consommateur. **NE SONT PAS COUVERTS :** les dommages causés par un traitement abusif ou le fait de ne pas procéder à un entretien régulier de l'article. Tous autres frais. Cette garantie ne s'applique pas à tout défaut, mauvais fonctionnement ou défaut de se conformer aux dispositions de la garantie s'ils sont causés par des dommages (ne résultant pas d'un défaut ou d'un mauvais fonctionnement) attribuables à une utilisation déraisonnable par l'acheteur. Ceci inclut **LES DOMMAGES INDIRECTS, LES DOMMAGES OU FRAIS ACCESSOIRES, Y COMPRIS LES DOMMAGES DES BIENS MATÉRIELS. CERTAINES JURIDICTIONS NE PERMETTENT PAS L'EXCLUSION OU LA LIMITATION DE DOMMAGES ACCESSOIRES OU INDIRECTS. IL SE PEUT DONC QUE LES LIMITATIONS CI-DESSUS NE S'APPLIQUENT PAS VOUS. CONDITIONS POUR BÉNÉFICIER DE LA GARANTIE :** renvoyez le produit port payé avec la preuve d'achat, une description détaillée du défaut et vos nom et adresse à : Dorskocil Manufacturing Company, Inc., Warranty Division, 4209 Barnett Blvd., Arlington, Texas 76017 États-Unis. Le produit sera réparé ou remplacé, à l'appréciation de Dorskocil, et vous sera renvoyé port payé aussi vite que possible, mais en tout cas pas plus tard que 45 jours après la date de sa réception par Dorskocil.

**DEMANDE D'INTERVENTION SOUS LA GARANTIE :** veuillez adresser votre demande d'intervention ou toute question concernant le produit à Dorskocil Manufacturing Company, Inc., Warranty Division, P.O. Box 1246, Arlington, Texas 76004-1246 États-Unis.

**GARANTÍA LIMITADA DE UN AÑO** – Garantizamos este producto contra defectos de materiales y mano de obra durante un año a partir de la fecha de compra al por menor. Para beneficio exclusivo del comprador original. La bomba no puede funcionar correctamente sin agua. La garantía no cubrirá la bomba si estuvo funcionando en seco. El consumidor debe mantener el nivel de agua apropiado en todo momento. La presente garantía le otorga ciertos derechos legales específicos que pueden variar de una jurisdicción a otra. (Conserve el recibo fechado como comprobante de compra.) **LA GARANTÍA CUBRE:** la sustitución de las piezas defectuosas, la mano de obra y la devolución del producto al consumidor. **LA GARANTÍA NO CUBRE:** los daños resultantes del abuso del producto o de la falta de mantenimiento normal. Cualquier otro costo. Esta garantía no cubrirá los defectos, el mal funcionamiento o la falta de cumplimiento con los términos de la garantía que se deriven de daños (que no sean el resultado de defectos o mal funcionamiento) procedentes del uso no razonable del producto por parte del comprador. **ESTÓ INCLUYE LOS DAÑOS FORTUITOS Y CONSECUENTES Y LOS GASTOS IMPREVISTOS,** incluidos los daños a la propiedad. En algunos estados o jurisdicciones no está permitido excluir o limitar los daños fortuitos y consecuentes, por lo cual es posible que la limitación anterior no corresponda en su caso. **REQUISITOS PARA CUMPLIMIENTO DE LA GARANTÍA:** devuelva el producto y el recibo de compra original junto con una descripción del defecto, su nombre y su dirección con franqueo pagado a: Dorskocil Manufacturing Company, Inc., Warranty Division, 4209 Barnett Blvd., Arlington, Texas USA 76017. Dorskocil decidirá si reparar o reemplazar este producto y se lo enviará, con franqueo pagado, tan pronto como resulte práctico, pero en ningún caso más de 45 días después de la fecha en que Dorskocil lo reciba.

**SOLICITUD DE ATENCIÓN BAJO LA GARANTÍA:** sírvase dirigir cualquier solicitud de atención en relación con esta garantía o "cualquier otra pregunta sobre el producto a Dorskocil Manufacturing Company, Inc., Warranty Division, P.O. Box 1246, Arlington, Texas EE.UU. 76004-1246.

**GARANZIA LIMITATA DI 1 ANNO** – Garanzia di un anno dalla data di acquisto per difetti da materiali e manodopera. Valida unicamente per l'acquirente originale. La pompa non funziona senza acqua. La garanzia non è valida se la pompa viene utilizzata senza acqua. L'utente è responsabile del mantenimento continuo e corretto del livello dell'acqua. La garanzia conferisce diritti legali specifici che possono variare da stato a stato. (Conservare lo scontrino quale prova d'acquisto). **Coperto:** sostituzione di parti difettose e manodopera, restituzione del prodotto all'utente. **Non coperto:** danni causati da utilizzo scorretto o assenza di manutenzione normale. Qualunque altro costo. Questa garanzia non vale per difetti, malfunzionamenti o guasti se causati da danni (non risultanti da difetti o guasti) a seguito di utilizzo non ragionevole da parte dell'acquirente. Ciò include Danni consequenti, danni incidentali o costi incidentali, inclusi danni a proprietà. Alcuni stati non consentono l'esclusione o la limitazione di danni incidentali o consequenti, perciò la limitazione di cui sopra può non essere valida. **QUALIFICHE PER LA VALIDITÀ DELLA GARANZIA:** restituire il prodotto con lo scontrino originale e una descrizione del difetto insieme a nome e indirizzo, a carico del mittente, a: Dorskocil Manufacturing Company, Inc., Warranty Division, 4209 Barnett Blvd., Arlington, Texas USA 76017. Il prodotto sarà riparato o sostituito a scelta di Dorskocil e sarà restituito, spese postali pagate, appena possibile, ma non più tardi di 45 giorni dalla data di ricevimento da parte di Dorskocil.

**RICHIESTA DI AZIONE IN MERITO ALLA GARANZIA:** Inviare tutte le richieste di azione relative alla garanzia o altre domande sul prodotto a Dorskocil Manufacturing Company, Inc., Warranty Division, P.O. Box 1246, Arlington, Texas USA 76004-1246.

**EINGESCHRÄNKTE EIN-JAHRES-GARANTIE** – Ab Kaufdatum wird ein Jahr Garantie auf Material- und Verarbeitungsfehler gewährt. Gilt nur für den ursprünglichen Käufer. Die Pumpe funktioniert ohne Wasser nicht ordnungsgemäß. Die Pumpe ist von der Garantie ausgenommen, wenn sie ohne Wasser betrieben wird. Ein ausreichender Wasserstand sollte vom Benutzer stets gewährleistet werden. Diese Garantie verleiht bestimmte Rechte, die in den einzelnen US-Staaten unterschiedlich sein können. (Datierten Kaufbeleg als Kaufnachweis aufbewahren). Von der Garantie gedeckt: Der Umtausch fehlerhafter Teile einschl. Arbeitszeit und Rücksendung des Produkts an den Kunden. **DIE GARANTIE ERSTRECKT SICH NICHT AUF:** Schäden aufgrund von Missbrauch oder Unterlassung der normalen Wartung und Pflege des Produkts; alle anderen Aufwendungen. Diese Garantie gilt nicht für Fehler, Fehlfunktionen oder Nichterfüllung der Garantiebestimmungen, sofern dies(e) auf Schäden (außer Schäden aufgrund von Fehlern oder Fehlfunktionen) infolge unsachgemäßer Nutzung durch den Käufer zurückzuführen ist/sind. Dies umfasst Schadensersatz für Neben- oder Folgeschäden oder Nebenkosten, einschliesslich Sachschäden. In einigen Staaten ist der Ausschluss oder die Beschränkung von Schadensersatz für Neben- oder Folgeschäden nicht zulässig. Die obige Beschränkung gilt daher für sie möglicherweise nicht. Voraussetzungen für eine Garantieleistung: Senden Sie das Produkt zusammen mit Ihrem Kaufnachweis und einer Beschreibung des Fehlers unter Angabe Ihres Namens und Ihrer Anschrift frachtfrei an folgende Adresse zurück: Dorskocil Manufacturing Company, Inc., Warranty Division, 4209 Barnett Blvd., Arlington, Texas USA 76017. Dieses Produkt wird nach Wahl von Dorskocil repariert oder ersetzt und wird dann so bald wie möglich, jedoch spätestens 45 Tage nach Eingang bei Dorskocil, frankiert an Sie zurückgesandt.

**GARANTIEANFRAGE:** Bitte richten Sie alle Garantieanträge im Rahmen dieser Gewährleistung sowie alle anderen Produktanfragen an: Dorskocil Manufacturing Company, Inc., Warranty Division, P.O. Box 1246, Arlington, Texas USA 76004-1246.

Available at your local pet products retailer • Disponible chez votre distributeur local de produits pour animaux domestiques • Disponible a través de su distribuidor local de productos para mascotas • Disponibile presso il rivenditore locale di prodotti per animali • Erhältlich in ihrem Zoofachhandel.